

ゲート部施工図

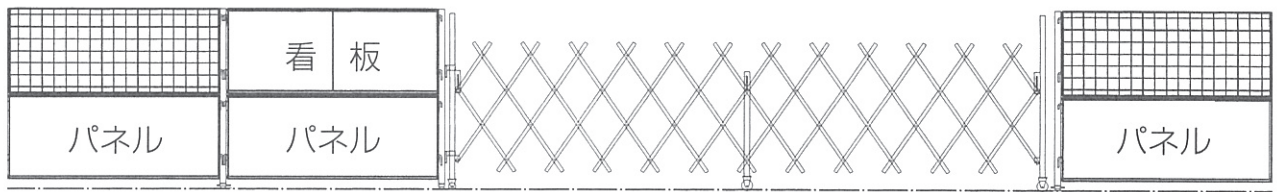

他面施工図

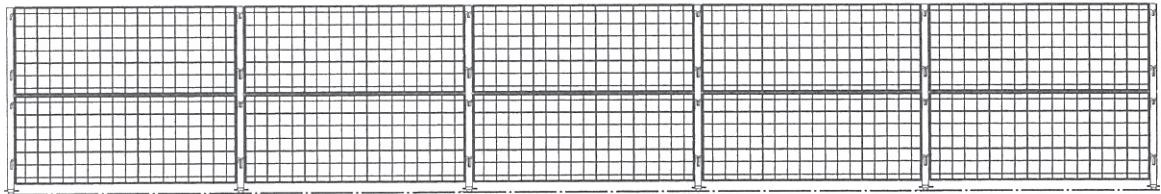

コーナーの角度は0°～360°自在です。
パネルに貴社名の印刷出来ます。

部材図

ネット枠	支柱	控え材	ジャッキベース
パネル枠	 施工図		アンカー
水平材			

早見表

1 スパン 1,824mm
クロスゲート 4.5M

フェンス 2スパンに対し

ネット枠 4 ジャッキベース 3
支柱 3 控え材 2 (現場補強の状況により変更有り)
水平材 4 アンカー 2

品番	KB-3030	有効巾	300mm
		厚み	1.2mm
品名	仮囲い・安全鋼板 KB-3型	重量	3.9kg/m

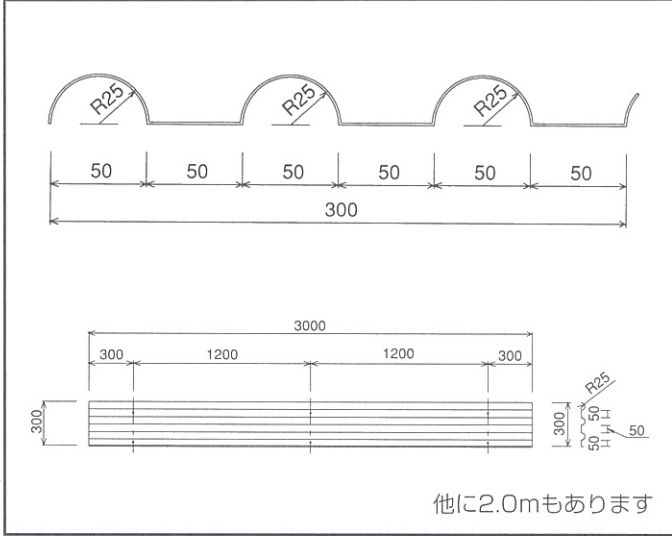

品番	KB-5030	有効巾	500mm
		厚み	1.2mm
品名	仮囲い・安全鋼板 KB-5型	重量	5.4kg/m

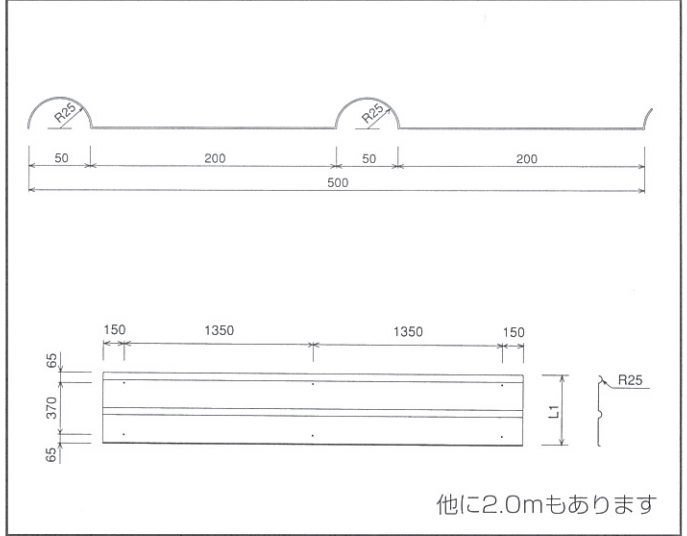

品番	BB-FB	太さ
品名	フックボルト	9mm

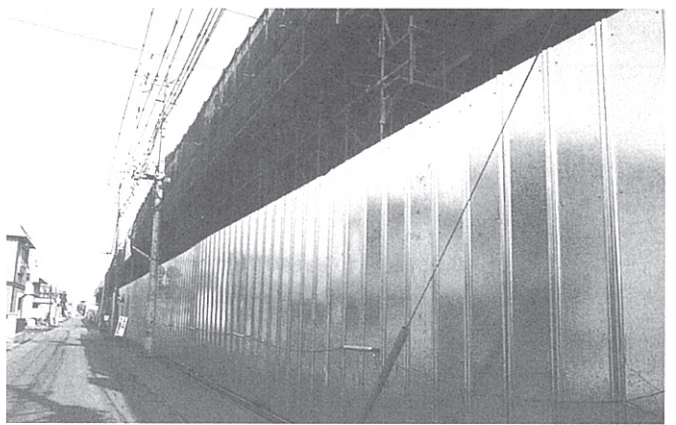
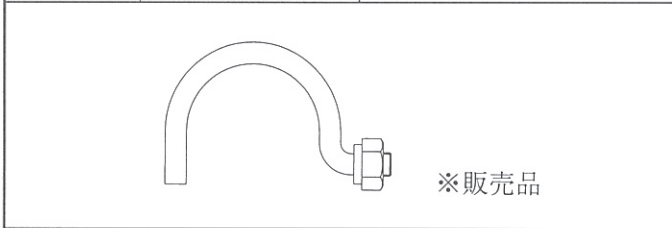

施工例

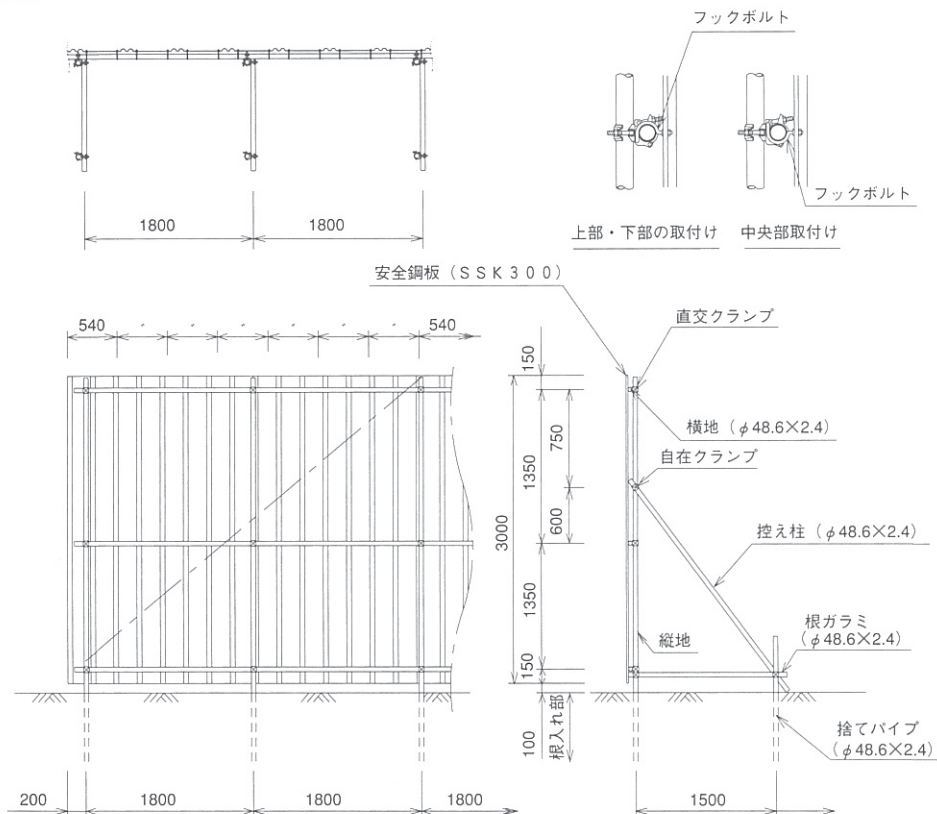

仮囲い

品番	G-SG	製品重量
品名	ガードスタンド	5.0kg



品番	G-SP	製品重量
品名	ガードスタンド	2.5kg

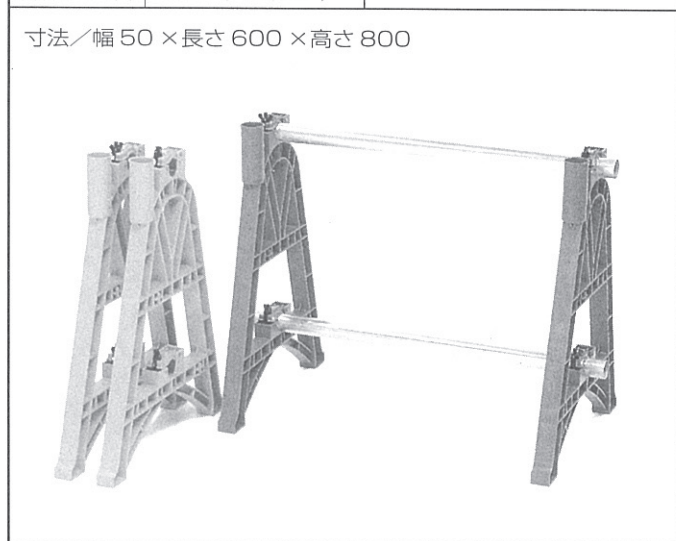

品番	P-F1	製品重量
品名	カラーフェンス	5.0kg

寸法 1,200 × 1,200 mm PP製
色：グリーン・イエロー

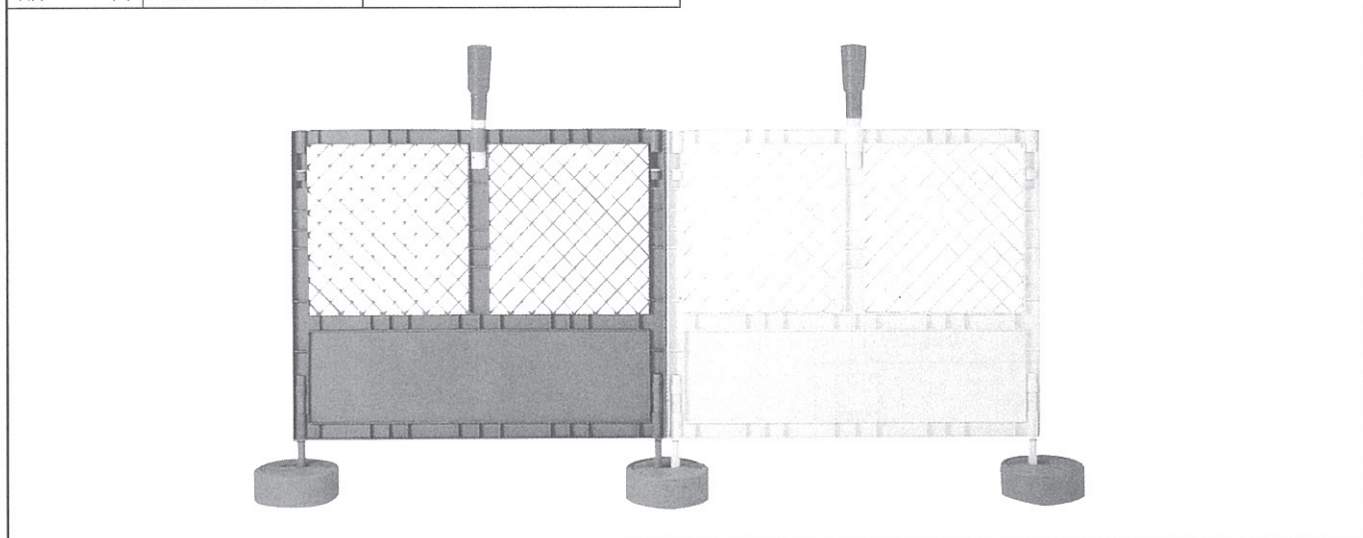

品番	GF-18	製品重量
品名	ガードフェンス	15.0kg

品番	品名	重量
WC-10	ウインカーチューブ	1.5kg
WC-C	コンセント	0.2kg

